

XR4 433 C

XR4 868 C



FAAC

XR4 433 C - XR4 868 C

1 DESCRIZIONE

L'apparecchiatura elettronica XR C è una ricevente esterna quadri-canale, provvista di un sistema di decodifica integrato (DS, SLH, LC), chiamato OMNIDEC. Quando un canale viene attivato tramite radiocomando (DS, SLH, LC), il rispettivo contatto a relè N.O. si chiude con le modalità descritte al capitolo 5.

Le configurazioni selezionabili sono le seguenti:

CH1 = uscita a relè N.O. ad impulso **CH2 = uscita a relè N.O. ad impulso/fissa (selezionabile tramite DS1)**
CH3 = uscita a relè N.O. ad impulso **CH4 = uscita a relè N.O. temporizzata (regolabile tramite SW5)**

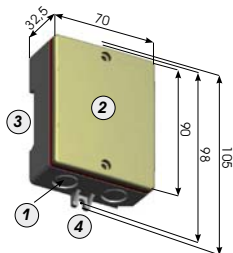

- 1 Prefratturazione per pressacavi (Ø 16.5)
- 2 Coperchio
- 3 Predisposizione per fissaggio su guida DIN
- 4 Attacchi per fissaggio tramite viti
- 5 Morsetti per uscita comando (N.O.)
- 6 Contatto a relè normalmente aperto (N.O.)
- 7 Led di segnalazione (ON = USCITA ATTIVA)
DL1=LED CH 1 DL2=LED CH2
DL3=LED CH3 DL4=LED CH4
- 8 Pulsanti di programmazione radio
SW1=PULSANTE CH1 SW2=PULSANTE CH2
SW3=PULSANTE CH3 SW4=PULSANTE CH4
- 9 DL6: led di segnalazione programmazione tempo CH4
- 10 SW5: Pulsante di programmazione tempo CH4
- 11 Dipswitch di selezione
- 12 Morsetto per alimentazione
- 13 Morsetto per antenna
- 14 DL5: Led di presenza rete (ON = PRESENZA RETE)

LAMPEGGIO LENTO DL6	BASE TEMPI DA 30 SEC. SELEZIONATA ED USCITA ATTIVA	
LAMPEGGIO VELOCE DL6	BASE TEMPI DA 1 SEC. SELEZIONATA ED USCITA ATTIVA	
DS1	ON	OFF
DIP SWITCH 1	USCITA CANALE 2 FISSA	USCITA CANALE 2 IMPULSIVA
DIP SWITCH 2	BASE TEMPI CANALE 4 1 SECONDO SELEZ. (VEDI CAP. 6)	BASE TEMPI CANALE 4 30 SECONDI SELEZ. (VEDI CAP. 6)

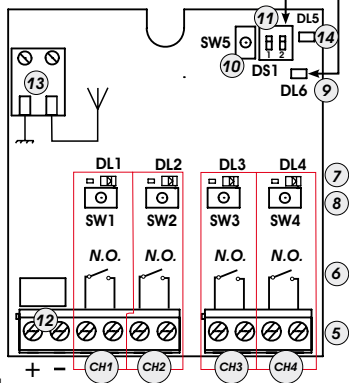



Fig.1

2 CARATTERISTICHE TECNICHE

	XR4 433 C	XR 868 C
ALIMENTAZIONE (V)	12 ÷ 24 ac-dc	12 ÷ 24 ac-dc
FREQUENZA DI RICEZIONE (MHz)	433.92 ± 0.1	868.35 ± 0.2
CORRENTE ASSORBITA (mA)	100 mA	100 mA
DECODIFICA (SISTEMA OMNIDEC)	DS-LC-SLH	DS-SLH
CODICI MEMORIZZABILI	250 CH1-2 / 250 CH 3-4	250 CH1-2 / 250 CH 3-4
NUMERO CANALI	4	4
NUMERO USCITE A RELE' (N.O.)	N 2 impulsive (CH 1-3) N 1 impulsiva / fissa (selezionabile)(CH2) N 1 temporizzata (CH 4)	N 2 impulsive (CH 1-3) N 1 impulsiva / fissa (selezionabile)(CH2) N 1 temporizzata (CH 4)
PORTATA CONTATTO RELE'	0.5 A / 120 VA	0.5 A / 120 VA
GRADO DI PROTEZIONE	IP 44	IP 44
TEMPERATURA DI FUNZIONAMENTO (°C)	-20 / +55	-20 / +55

3 MEMORIZZAZIONE DEI RADIOCOMANDI

 Sull'apparecchiatura XR C possono coesistere al massimo 2 tipologie di codifica radio (DS, SLH, LC) contemporaneamente; la prima codifica (Es. SLH) sui canali 1 e 2, la seconda (Es. DS) sui canali 3 e 4.

 Per passare da una codifica all'altra occorre cancellare quella esistente (vedere paragrafo relativo alla cancellazione), e ripetere la procedura di memorizzazione.

 E' possibile memorizzare max. 250 codici per i canali 1-2 e 250 codici per i canali 3-4.

3.1 MEMORIZZAZIONE DEI TELECOMANDI DS

- 1) Sul radiocomando DS scegliere la combinazione ON - OFF desiderata dei 12 dip switches.
- 2) Premere, per 1 secondo, il pulsante sulla ricevente (Fig.1 rif. ⑧), corrispondente al canale a cui si vuole associare il radiocomando.
- 3) Il led corrispondente sulla ricevente (Fig.1 rif. ⑦), inizia a lampeggiare lentamente per 5 sec.
- 4) Entro questi 5 sec. premere il pulsante desiderato sul radiocomando.
- 5) Il led (Fig.1 rif. ⑦) sulla ricevente si accenderà per 1 secondo poi spengersi, indicando l'avvenuta memorizzazione.

 La scheda invierà, all'uscita associata al canale, un comando.

- 6) Per aggiungere altri radiocomandi è necessario impostare la stessa combinazione ON - OFF utilizzata al punto 1).

3.2 MEMORIZZAZIONE DEI TELECOMANDI SLH

- 1) Sul radiocomando SLH **master** premere e tenere premuti i pulsanti P1 e P2 contemporaneamente.
- 2) Il led del radiocomando inizierà a lampeggiare (per circa 10 sec.)
- 3) Lasciare entrambi i pulsanti.
- 4) Premere, per 1 secondo, il pulsante sulla ricevente (Fig.1 rif. ⑧) corrispondente al canale a cui si vuole associare il radiocomando.
- 5) Il led corrispondente sulla ricevente (Fig.1 rif. ⑦), inizia a lampeggiare lentamente per 5 sec.
- 6) Entro questi 5 sec. mentre il led del radiocomando sta ancora lampeggiando, premere e tenere premuto il pulsante desiderato sul radiocomando (il led del radiocomando si accenderà a luce fissa).
- 7) Il led sulla scheda (Fig.1 rif. ⑦) si accenderà a luce fissa per 1 secondo poi spengersi, indicando l'avvenuta memorizzazione.
- 8) Rilasciare il pulsante del radiocomando.
- 9) Premere per 2 volte, il pulsante del radiocomando memorizzato, in breve successione.

 La scheda invierà, all'uscita associata al canale, un comando.

10) Per aggiungere altri radiocomandi, è necessario trasferire il codice del pulsante del radiocomando memorizzato al pulsante corrispondente dei radiocomandi da aggiungere, seguendo la seguente procedura:

- a) Sul radiocomando memorizzato premere e tenere premuti i pulsanti P1 e P2 contemporaneamente.

- b) Il led del radiocomando inizierà a lampeggiare.
 - c) Lasciare entrambi i pulsanti.
 - d) Premere il pulsante memorizzato e tenerlo premuto (il led del radiocomando si accenderà a luce fissa).
 - e) Avvicinare i radiocomandi, premere e tenere premuto il pulsante corrispondente del radiocomando da aggiungere, rilasciandolo solo dopo il doppio lampeggio del led del radiocomando che indica l'avvenuto apprendimento
- Premere per 2 volte il pulsante del nuovo radiocomando memorizzato, in breve successione.

 La scheda invierà, all'uscita associata al canale, un comando.

3.3 MEMORIZZAZIONE DEI TELECOMANDI LC

 La codifica radio LC è disponibile solo per alcuni mercati e solo per la ricevente XR433C.

- 1) Premere sulla ricevente, per 1 secondo, il pulsante (Fig.1 rif. ⑧) corrispondente al canale a cui si vuole associare il radiocomando.
 - 2) Sulla ricevente, il led corrispondente (Fig.1 rif. ⑦) inizia a lampeggiare lentamente per 5 sec.
 - 3) Entro questi 5 sec. premere il pulsante desiderato sul telecomando LC.
 - 4) Il led sulla ricevente (Fig.1 rif. ⑦) si accenderà a luce fissa per 1 secondo, indicando l'avvenuta memorizzazione, per poi riprendere a lampeggiare per altri 5 sec. durante i quali si può memorizzare un altro radiocomando.
 - 5) Terminati i 5 sec. il led si spegne indicando la fine della procedura.
 - 6) Per memorizzare altri radiocomandi ripetere la precedente procedura.
- Se si vuole procedere in modo remoto (senza aprire il contenitore della ricevente) seguire la seguente procedura:
- a) Prendere un radiocomando già memorizzato.
 - b) Premere e tenere premuti i pulsanti P1 e P2 contemporaneamente fino all'accensione a luce lampeggiante del led (Fig.1 rif. ⑦) sulla scheda ricevente.
 - c) Il led lampeggerà lentamente per 5 sec.
 - d) Entro 5 sec. premere il pulsante precedentemente memorizzato del radiocomando per attivare la fase di apprendimento sul canale selezionato.
 - e) Il led sulla scheda corrispondente al canale in apprendimento lampeggia per 5 sec. entro i quali si deve trasmettere il codice di un altro radiocomando.
 - f) Il led (Fig.1 rif. ⑦) si accende a luce fissa per 2 sec., indicando l'avvenuta memorizzazione, per poi riprendere a lampeggiare per 5 sec. durante i quali si può ripetere il punto "e", ed i successivi, per altri telecomandi, ed infine spegnersi.

4 CANCELLAZIONE DI TUTTI I RADIOCOMANDI ASSOCIATI AI CANALI 1-2 O 3-4

 Questa operazione **NON** è reversibile e, nel caso si cancelli i radiocomandi associati ai canali 3-4, comporta anche la cancellazione del tempo di attivazione dell'uscita 4

- 1) Per cancellare **TUTTI** i codici dei radiocomandi associati ai canali 1-2 o 3-4, è sufficiente tenere premuto il pulsante corrispondente (Fig.1 rif. ⑧), per 10 sec.
(ES: PER CANCELLARE TUTTI I RADIOCOMANDI ASSOCIATI AI CANALI 1-2 SI PREMERÀ SW1 O SW2).

- 2) Il led corrispondente (Fig.1 rif. ⑦) al pulsante premuto lampeggerà per i primi 5 sec. per poi lampeggiare più velocemente per i successivi 5 sec.
- 3) Il led si accenderà a luce fissa per 2 sec. per poi spegnersi.
- 4) Rilasciare il pulsante premuto nel momento in cui il led corrispondente si accende a luce fissa.

5 LOGICA DI FUNZIONAMENTO

 E' possibile far comandare i canali della ricevente da radiocomandi diversi. (Es: Il radiocomando 1 comanda il canale 1, il radiocomando 2 comanda il canale 2, ecc..)

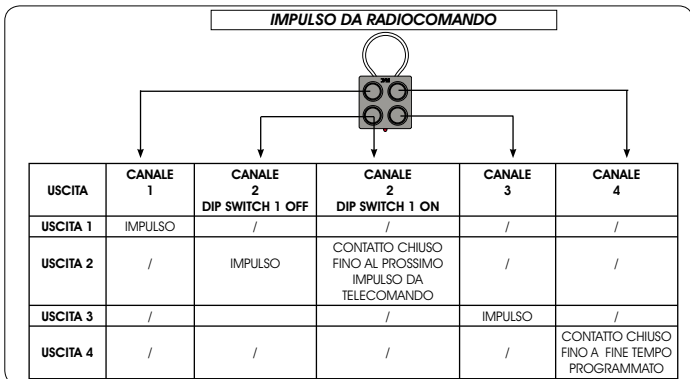

6 PROGRAMMAZIONE TEMPO USCITA 4 ATTIVA

Quando dal radiocomando diamo un impulso al canale 4, si attiva l'uscita 4 (contatto chiuso) per un tempo programmabile variabile da un **minimo di 1 sec. a un massimo di 127,5 minuti**.

Per effettuare la programmazione del tempo, occorre innanzitutto **scegliere tramite il dip switch 2 la base tempi** con cui la scheda effettuerà il conteggio (**vedi tabella fig.1**); successivamente premere il tasto SW5 (Fig.1 rif. ⑩) fino ad arrivare al tempo scelto (Ad ogni pressione del tasto corrisponde un breve accensione del led DL6). Attendere 5 sec. . **senza premere nessun tasto**, fino all'accensione del led DL6 fisso per 3sec. (Per uscire dalla programmazione)

ESEMPIO 1:

TEMPO DI ATTIVAZIONE USCITA 4= 5 minuti

1) Scegliere la base tempi da 30 sec.

(Dip switch 2 OFF)

2) Premere il tasto SW5 (Fig.1 rif. ⑩) 10 volte.

(base tempi 30 sec. X 10 pressioni = 5 min.)

3) Non premere nessun tasto per 5 sec. fino all'uscita dalla programmazione.

ESEMPIO 2:

TEMPO DI ATTIVAZIONE USCITA 4= 20 secondi

1) Scegliere la base tempi di 1 secondo.

(Dip switch 2 ON)

2) Premere il tasto SW5 (Fig.1 rif. ⑩) 20 volte.

(Base tempi 1 sec. X 20 pressioni = 20 sec.)

3) Non premere nessun tasto per 5 sec. fino all'uscita dalla programmazione.

 SE L'USCITA 4 E' ATTIVA IL LED DL4 E' ACCESO, MENTRE IL LED DL6 LAMPEGGIA IN FUNZIONE ALLA BASE TEMPI SELEZIONATA

LAMPEGGIO LENTO DL6	BASE TEMPI DA 30 SEC. SELEZIONATA ED USCITA ATTIVA
LAMPEGGIO VELOCE DL6	BASE TEMPI DA 1 SEC. SELEZIONATA ED USCITA ATTIVA

 PER MODIFICARE O CAMBIARE IL TEMPO DI ATTIVAZIONE DELL'USCITA 4 OCCORRE RIPETERE L'OPERAZIONE DI PROGRAMMAZIONE.

XR4 433 C - XR4 868 C

1 DESCRIPTION

The XR C control board is a four-channel external receiver, which has an integrated decoding system (DS, SLH, LC), named OMNIDEC. When a channel is activated by radio control (DS, SLH, LC), the relevant N.O relay contact closes by the methods described in chapter 5.

The selectable configurations are :

CH1 = pulsed N.O. relay output

CH2 = pulsed/fixed N.O relay output (selectable by DS1)

CH3 = pulsed N.O. relay output

CH4 = timed N.O. relay output (can be adjusted with SW5)

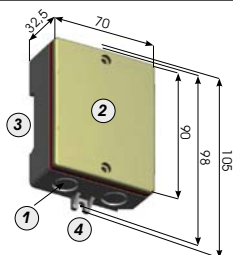

- ① Preperforated facility for cable grippers (16.5 diam)
- ② Cover
- ③ Facility for securing on DIN guide
- ④ Fittings for screw securing
- ⑤ Terminals for command output (N.O.)
- ⑥ Normally open (N.O.) relay contact
- ⑦ Signalling LEDs (ON = OUTPUT ACTIVE)
DL1 = LED CH 1 DL2 = LED CH 2
DL3 = LED CH 3 DL4 = LED CH 4
- ⑧ Radio programming push-buttons
SW1 = PUSH-BUTTON CH1 SW2 = PUSH-BUTTON CH2
SW3 = PUSH-BUTTON CH3 SW4 = PUSH-BUTTON CH4
- ⑨ DL6: LED signalling time programming CH4
- ⑩ SW5: Time programming push-button CH4
- ⑪ Selection clip-switch
- ⑫ Power supply terminal
- ⑬ Terminal for antenna
- ⑭ DL5: Mains ON LED (ON = MAINS PRESENT)

SLOW FLASHING DL6	30 SECS. TIME BASE SELECTED AND OUTPUT ACTIVE	
FAST FLASHING DL6	1 SEC. TIME BASE SELECTED AND OUTPUT ACTIVE	
DS1	ON	OFF
DIP-SWITCH 1	CHANNEL 2 FIXED OUTPUT	CHANNEL 2 PULSED OUTPUT
DIP - SWITCH 2	CHANNEL 4 TIME BASE 1 SECOND SELECTION (SEE CHAP. 6)	CHANNEL 4 TIME BASE 30 SECONDS SELECTION (SEE CHAP.6)

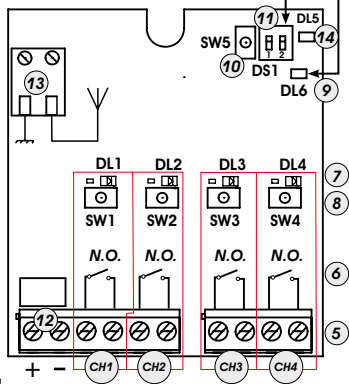



Fig.1

2 TECHNICAL SPECIFICATIONS

	XR4 433 C	XR 868 C
POWER SUPPLY (V)	12 ÷ 24 ac-dc	12 ÷ 24 ac-dc
RECEPTION FREQUENCY (MHz)	433.92 ± 0.1	868.35 ± 0.2
ABSORBED CURRENT (mA)	100 mA	100 mA
DECODING (OMNIDEC SYSTEM)	DS-LC-SLH	DS-SLH
SAVEABLE CODES	250 CH1-2 / 250 CH 3-4	250 CH1-2 / 250 CH 3-4
NUMBER OF CHANNELS	4	4
NUMBER OF RELAY OUTPUTS (N.O.)	N 2 pulsed (CH 1-3) N 1 pulsed/fixed (selectable) (CH2) N 1 timed (CH4)	N 2 pulsed (CH 1-3) N 1 pulsed/fixed (selectable) (CH2) N 1 timed (CH4)
RELAY CONTACTS CAPACITY	0.5 A / 120 VA	0.5 A / 120 VA
PROTECTION CLASS	IP 44	IP 44
OPERATING AMBIENT TEMPERATURE (°C)	-20 / +55	-20 / +55

3 MEMORY STORAGE OF RADIO CONTROLS

 At the most two types of radio coding (DS, SLH, LC) can simultaneously coexist on the XR C board; the first coding (e.g. SLH) on channels 1 and 2, the second (e.g. DS) on channels 3 and 4.

 To change over from one code to another, you must delete the existing one (see paragraph on deletion), and repeat the memory-storage procedure.

 A maximum of 250 codes for channels 1-2 and 250 codes for channels 3-4 can be memory stored.

3.1 MEMORY STORAGE OF DS REMOTE CONTROLS

- 1) On the DS radio control, select the required ON-OFF combination for the 12 dip switches.
- 2) Press for 1 second, the push-button on the receiver (Fig. 1 ref. ⑧) relating to the channel you wish to associate with the radio control
- 3) The relevant LED on the receiver (Fig. 1 ref. ⑦) begins to flash slowly for 5 secs.
- 4) Within these 5 secs., press the appropriate push-button on the radio control.
- 5) The relevant LED (Fig. 1 ref. ⑦) lights up on steady beam for 1 second and then goes OFF, indicating that storage was executed.

 **The board will send a command to the output associated with the channel.**

- 6) To add other radio controls, set the same ON - OFF combination used in point 1).

3.2 MEMORY STORAGE OF SLH REMOTE CONTROLS

- 1) On the SLH master radio control, simultaneously press and hold down push-buttons P1 and P2.
- 2) The radio control LED begins to flash (for about 10 secs.).
- 3) Release both push-buttons.
- 4) Press, for 1 second, the push-button on the receiver (Fig. 1 ref. ⑧) relating to the channel you wish to associate with the radio control.
- 5) The relevant LED on the receiver (Fig. 1 ref. ⑦) begins to flash slowly for 5 secs.
- 6) Within these 5 secs., while the radio control LED is still flashing, press and hold down the required push-button on the radio control (the radio control LED lights up on steady beam).
- 7) The LED on the board (Fig. 1 ref. ⑦) lights up on steady beam for 1 second and then goes OFF, indicating that storage was executed.
- 8) Release the radio control push-button.
- 9) Quickly press twice in succession the memory stored radio control push-button.

 **The board will send a command to the output associated with the channel.**

10) To add other radio controls, transfer the code of the memory-stored push-button of the radio control to the relevant push-button of the radio controls to be added, observing the following procedure:

- a) On the memory stored radio control, simultaneously press and hold down push-buttons P1 and P2.

- b) The radio control LED begins to flash.
 - c) Release both push-buttons.
 - d) Press the memory stored push-button and hold it down (the radio control LED lights up on steady beam).
 - e) Bring the radio controls near, press and hold down the push-button of the radio control to be added, releasing it only after the double flash of the radio control LED, which indicates learning was executed.
- Quickly press twice the push-button of the new memory stored radio control.

 **The board will send a command to the output associated with the channel.**

3.3 MEMORY STORAGE OF LC REMOTE CONTROLS

 **The LC radio coding is available only for certain markets and only for receiver XR433C.**

- 1) Press, for 1 second, the push-button on the receiver (Fig. 1 ref. ⑧) relating to the channel you wish to associate with the radio control.
 - 2) The relevant LED on the receiver (Fig. 1 ref. ⑦) begins to flash slowly for 5 secs.
 - 3) Within these 5 secs., press the appropriate push-button on the LC remote control.
 - 4) The LED on the receiver (Fig. 1 ref. ⑦) lights up on steady beam for 1 second, indicating memory storage was executed, and then resumes flashing for another 5 secs., during which another radio control can be memory stored.
 - 5) When the 5 secs. have elapsed, the LED goes OFF indicating the end of the procedure.
 - 6) To memory store other radio controls, repeat the previous procedure.
- If you wish to proceed in remote mode, (without opening the receiver container), follow the procedure below:
- a) Take an already memory stored radio control.
 - b) Press and simultaneously hold down push-buttons P1 and P2 until the flashing light of the LED (Fig. 1 ref. ⑦) on the receiver board lights up.
 - c) The LED will flash slowly for 5 secs.
 - d) Within 5 secs. press the push-button of the radio control that had been memory stored to enable learning on the selected channel.
 - e) The LED on the board relating to the channel being learned flashes for 5 secs., within which time the code of another radio control must be transmitted.
 - f) The LED (Fig. 1 ref. ⑦) lights up on steady beam for 2 seconds, indicating memory storage was executed, and then resumes flashing for 5 secs., during which point "e" can be repeated, and also the subsequent points, for other remote controls and finally goes OFF.

4 DELETION OF ALL RADIO CONTROLS ASSOCIATED WITH CHANNELS 1-2 OR 3-4

 **This operation is NOT reversible and, if the radio controls associated with channels 3-4 are deleted, it also entails the deletion of activation timer of output 4.**

- 1) To delete **ALL** the radio control codes associated with channels 1-2 or 3-4, hold down the relevant push-button (Fig. 1 ref. ⑧) for 10 seconds.
(e.g. **TO DELETE ALL RADIO CONTROLS ASSOCIATED WITH CHANNELS 1-2, PRESS SW1 OR SW2.**)

- 2) The LED (Fig.1 ref. ⑦) relating to the pressed push-button flashes for the first 5 secs., and then flashes more quickly for the next 5 secs.
- 3) The LED lights up on steady beam for 2 secs. and then goes OFF.
- 4) Release the pressed push-button when the relevant LED lights up on a steady beam.

5 FUNCTION LOGIC

-  You can command the receiver channels from different radio controls. (E.g.: radio control 1 commands channel 1, radio control 2 commands channel 2, etc..)

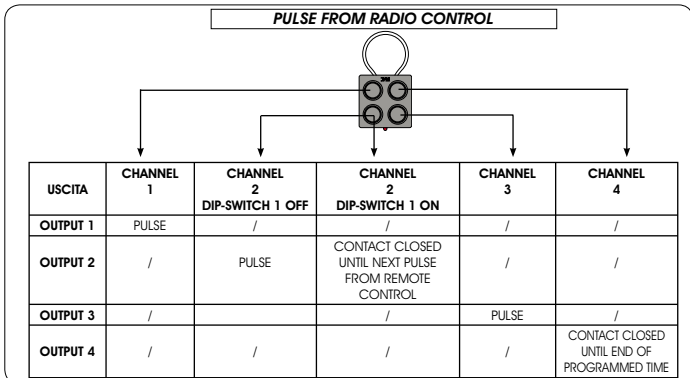

6 OUTPUT 4 ACTIVE TIME PROGRAMMING

If you give a pulse to channel 4 from the radio control, output 4 (closed contact) is activated for a programmable time varying from a minimum of 1 sec to a maximum of 127.5 minutes.

To programme time, first of all **select, with dip switch 2, the time base** with which the board will count (see table fig.1); next press the SW5 key (Fig.1 ref. ⑩) until you reach the selected time (LED DL6 briefly lights up whenever the relevant key is pressed). Wait for 5 secs. **without pressing any key**, until LED DL6 lights up on steady beam for 3 seconds. (To exit programming)

EXAMPLE 1:

OUTPUT ACTIVATION TIME 4=5 minutes

- 1) Select 30 secs. time base
(Dip-switch 2 OFF)
- 2) Press key SW5 (Fig.1 ref. ⑩) 10 times.
(time base 30 secs. X 10 pressings = 5 min.)
- 3) Do not press any key for 5 secs. until you exit programming.

EXAMPLE 2:

OUTPUT ACTIVATION TIME 4=20 seconds

- 1) Select 1 sec. time base.
(Dip-switch 2 ON)
- 2) Press key SW5 (Fig.1 ref. ⑩) 20 times.
(time base 1 sec. X 20 pressings = 20 sec.)
- 3) Do not press any key for 5 secs. until you exit programming.

-  IF OUTPUT 4 IS ACTIVE, LED DL4 IS LIGHTED, WHEREAS LED DL6 FLASHES ACCORDING TO THE SELECTED TIME BASE

SLOW FLASHING DL6	30 SECS. TIME BASE SELECTED AND OUTPUT ACTIVE
FAST FLASHING DL6	1 SEC. TIME BASE SELECTED AND OUTPUT ACTIVE

-  TO MODIFY OR CHANGE ACTIVATION TIME OF OUTPUT 4, REPEAT THE PROGRAMMING OPERATION.

XR4 433 C - XR4 868 C

1 DESCRIPTION

L'armoire électronique XR C est un récepteur externe à quatre canaux, munie d'un système de décodage intégré (DS, SLH, LC), appelé OMNIDEC. À l'activation d'un canal par l'intermédiaire de la radiocommande (DS, SLH, LC), le contact à relais N.O. respectif se ferme suivant les modalités décrites au chapitre 5.

Les configurations sélectionnables sont les suivantes :

CH1 = sortie à relais N.O. à impulsion **CH2 = sortie à relais N.O. à impulsion/fixe (sélectionnable par l'intermédiaire de DS1)**
CH3 = sortie à relais N.O. à impulsion **CH4 = sortie à relais N.O. temporisée (réglable par l'intermédiaire de SW5)**

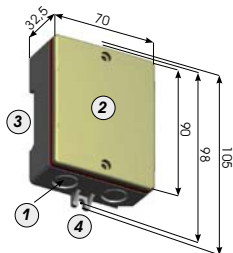

- ① Pré-cassure pour serre-câbles (Ø 16,5)
- ② Couvercle
- ③ Disposition pour fixation sur guide DIN
- ④ Pattes d'attache pour fixation avec des vis
- ⑤ Bornes pour sortie commande (N.O.)
- ⑥ Contact à relais normalement ouvert (N.O.)
- ⑦ LEDs de signalisation (ON = SORTIE ACTIVE)
DL1=LED CH 1 DL2=LED CH2
DL3=LED CH3 DL4=LED CH4
- ⑧ Boutons-poussoirs de programmation radio
SW1=BOUTON-POUSSOIR CH1 SW2=BOUTON-POUSSOIR CH2
SW3=BOUTON-POUSSOIR CH3 SW4=BOUTON-POUSSOIR CH4
- ⑨ DL6: LED de signalisation de programmation du temps CH4
- ⑩ SW5: Bouton-poussoir de programmation du temps CH4
- ⑪ DIP-SWITCHE de sélection
- ⑫ Borne pour alimentation
- ⑬ Borne pour antenne
- ⑭ DL5: LED de présence de courant (ON = PRÉSENCE DE COURANT)

CLIGNOTEMENT LENT DL6	BASE DES TEMPS A PARTIR DE 30 S SELECTIONNÉE ET SORTIE ACTIVE	
CLIGNOTEMENT RAPID DL6	BASE DES TEMPS À PARTIR DE 1 S SELECTIONNÉE ET SORTIE ACTIVE	
DS1	ON	OFF
DIP SWITCH 1	SORTIE CANAL 2 FIXE	SORTIE CANAL 2 IMPULSIVE
DIP SWITCH 2	BASE DES TEMPS CANAL 4 1 SECONDE SELECT. (VOIR CHAP. 6)	BASE DES TEMPS CANAL 4 30 SECONDES SELECT. (VOIR CHAP. 6)

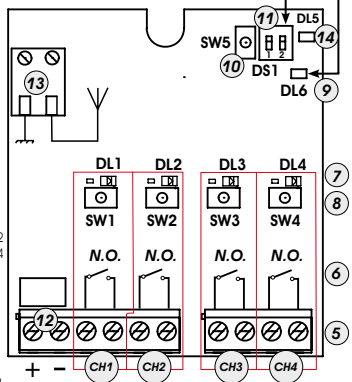



Fig.1

2 CARACTÉRISTIQUES TECHNIQUES

	XR4 433 C	XR 868 C
ALIMENTATION (V)	12 ± 24 ca-cc	12 ± 24 ca-cc
FRÉQUENCE DE RÉCEPTION (MHz)	433.92 ± 0.1	868.35 ± 0.2
COURANT ABSORBÉ (mA)	100 mA	100 mA
DÉCODAGE (SYSTÈME OMNIDEC)	DS-LC-SLH	DS-SLH
CODES MÉMORISABLES	250 CH1-2 / 250 CH 3-4	250 CH1-2 / 250 CH 3-4
NOMBRE DE CANAUX	4	4
NOMBRE DE SORTIES À RELAIS (N.O.)	N 2 impulsives (CH 1-3) N 1 impulsive / fixe (sélectionnable)(CH2) N 1 temporisée (CH 4)	N 2 impulsives (CH 1-3) N 1 impulsive / fixe (sélectionnable)(CH2) N 1 temporisée (CH 4)
PORTÉE CONTACT RELAIS	0.5 A / 120 VA	0.5 A / 120 VA
DEGRÉ DE PROTECTION	IP 44	IP 44
TEMPÉRATURE D'UTILISATION (°C)	-20 / +55	-20 / +55

3 MÉMORISATION DES RADIOCOMMANDES

 Sur l'armoire XR C peuvent coexister simultanément 2 types de codage radio au maximum (DS, SLH, LC) : le premier codage (ex. SLH) sur les canaux 1 et 2, le deuxième (ex. DS) sur les canaux 3 et 4.

 Pour passer d'un codage à l'autre, effacer le codage existant (voir paragraphe relatif à l'effacement), et répéter la procédure de mémorisation.

 On peut mémoriser maxi. 250 codes pour les canaux 1-2 et 250 codes pour les canaux 3-4.

3.1 MÉMORISATION DES TÉLÉCOMMANDES DS

- 1) Sur la radiocommande DS, choisir la combinaison ON - OFF souhaitée des 12 DIP-SWITCHES.
 - 2) Appuyer, pendant 1 seconde, sur le bouton-poussoir du récepteur (Fig.1 réf. ⑥), correspondant au canal auquel on souhaite associer la radiocommande.
 - 3) La LED correspondante sur le récepteur (Fig.1 réf. ⑦), commence à clignoter lentement pendant 5 s.
 - 4) Pendant ces 5 s, appuyer sur le bouton-poussoir souhaité sur la radiocommande.
 - 5) La LED (Fig.1 réf. ⑦) sur le récepteur s'allumera fixe pendant 1 seconde, puis elle s'éteindra, indiquant que la mémorisation a été effectuée.
-  La platine enverra une commande à la sortie associée au canal.
- 6) Pour ajouter d'autres radiocommandes, sélectionner la même combinaison ON - OFF utilisée au point 1).

3.2 MÉMORISATION DES TÉLÉCOMMANDES SLH

- 1) Sur la radiocommande SLH master, appuyer, en les maintenant enfoncés, simultanément sur les boutons-poussoirs P1 et P2.
- 2) La LED de la radiocommande commencera à clignoter (pendant environ 10 s).
- 3) Relâcher les deux boutons.
- 4) Appuyer, pendant 1 seconde, sur le bouton-poussoir du récepteur (Fig.1 réf. ⑥), correspondant au canal auquel on souhaite associer la radiocommande.
- 5) La LED correspondante sur le récepteur (Fig.1 réf. ⑦) commence à clignoter lentement pendant 5 s.
- 6) Pendant ces 5 s, tandis que la LED de la radiocommande est encore en train de clignoter, appuyer, en les maintenant enfoncés, sur le bouton-poussoir souhaité de la radiocommande (la LED de la radiocommande s'allumera fixe).
- 7) La LED sur la platine (Fig.1 réf. ⑦) s'allumera fixe pendant 1 seconde, puis elle s'éteindra, indiquant que la mémorisation a été effectuée.
- 8) Relâcher le bouton-poussoir de la radiocommande.
- 9) Appuyer 2 fois sur le bouton-poussoir de la radiocommande mémorisée, en une brève succession.

 La platine enverra une commande à la sortie associée au canal.

- 10) Pour ajouter d'autres radiocommandes, transférer le code du bouton-poussoir de la radiocommande mémorisée vers le bouton-poussoir correspondant des radiocommandes à ajouter, en procédant comme suit:
 - a) Sur la radiocommande mémorisée, appuyer, en les maintenant enfoncés, simultanément sur les boutons-poussoirs P1 et P2.

- b) La LED de la radiocommande commencera à clignoter.
 - c) Relâcher les deux boutons-poussoirs.
 - d) Appuyer sur le bouton-poussoir mémorisé et le maintenir enfoncé (la LED de la radiocommande s'allumera fixe).
 - e) Rapprocher les radiocommandes, appuyer, en les maintenant enfoncés, sur le bouton-poussoir correspondant de la radiocommande à ajouter, ne le relâcher qu'après le double clignotement de la LED de la radiocommande indiquant que l'apprentissage a eu lieu.
- Appuyer 2 fois sur le bouton-poussoir de la nouvelle radiocommande mémorisée, en une brève succession.

 La platine enverra une commande à la sortie associée au canal.

3.3 MÉMORISATION DES TÉLÉCOMMANDES LC

 Le codage radio LC n'est disponible que sur certains marchés et uniquement pour le récepteur XR433C.

- 1) Appuyer, pendant 1 seconde, sur le bouton-poussoir du récepteur (Fig.1 réf. ⑥), correspondant au canal auquel on souhaite associer la radiocommande.
 - 2) La LED correspondante sur le récepteur (Fig.1 réf. ⑦), commence à clignoter lentement pendant 5 s.
 - 3) Pendant ces 5 s, appuyer sur le bouton-poussoir souhaité de la télécommande LC.
 - 4) La LED sur le récepteur (Fig.1 réf. ⑦) s'allumera fixe pendant 1 seconde, indiquant que la mémorisation a été effectuée, puis elle recommencera à clignoter pendant 5 s supplémentaires durant lesquelles on peut mémoriser une autre radiocommande.
 - 5) Au bout des 5 s, la LED s'éteint indiquant la fin de la procédure.
 - 6) Pour mémoriser d'autres radiocommandes, répéter la procédure précédente.
- Si l'on souhaite procéder en mode à distance (sans ouvrir le coffret du récepteur) procéder comme suit:
- a) Prendre une radiocommande déjà mémorisée.
 - b) Appuyer, en les maintenant enfoncés, simultanément sur les boutons-poussoirs P1 et P2 jusqu'à ce que la LED (Fig.1 réf. ⑦) clignote sur la platine du récepteur.
 - c) La LED clignotera lentement pendant 5 s.
 - d) Dans un délai de 5 s, appuyer sur le bouton-poussoir mémorisé précédemment de la radiocommande pour activer la phase d'apprentissage sur le canal sélectionné.
 - e) La LED sur la platine correspondant au canal en apprentissage, clignote pendant 5 s durant lesquelles on doit transmettre le code d'une autre radiocommande.
 - f) La LED (Fig.1 réf. ⑦) s'allume fixe pendant 2 s, indiquant que la mémorisation a été effectuée, puis elle recommencera à clignoter pendant 5 s durant lesquelles on peut répéter le point "e", et les points successifs, pour d'autres télécommandes, puis elle s'éteindra.

4 EFFACEMENT DE TOUTES LES RADIOCOMMANDES ASSOCIÉES AUX CANAUX 1-2 OU 3-4

 Cette opération N'est PAS réversible et, si l'on efface les radiocommandes associées aux canaux 3-4, on effacera également le temps d'activation de la sortie 4

- 1) Pour effacer **TOUS** les codes des radiocommandes associés aux canaux 1-2 ou 3-4, il suffit de maintenir le bouton-poussoir correspondant enfoncé (Fig.1 réf. ⑥), pendant 10 s.
(EX: POUR EFFACER TOUTES LES RADIOCOMMANDES ASSOCIÉES AUX CANAUX 1-2, APPUYER SUR SW1 OU SW2).

- 2) La LED (Fig.1 réf. ⑦) correspondant au bouton-poussoir enfoncé clignote pendant les 5 premières secondes, puis le clignotement s'accélère pendant les 5 secondes suivantes.
- 3) La LED s'allume fixe pendant 2 s, puis elle s'éteindra.
- 4) Relâcher le bouton-poussoir enfoncé au moment où la LED correspondante s'allume fixe.

5 LOGIQUE DE FONCTIONNEMENT

-  Des radiocommandes différentes peuvent commander les canaux du récepteur. (Ex : la radiocommande 1 commande le canal 1, la radiocommande 2 commande le canal 2, etc.).

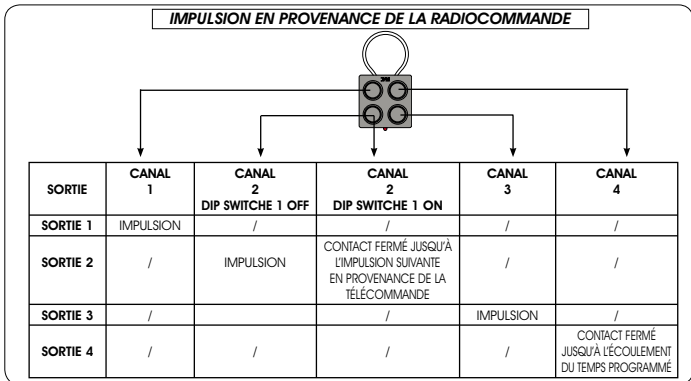

6 PROGRAMMATION TEMPS DE SORTIE 4 ACTIVE

Lorsqu'on envoie une impulsion au canal 4 à partir de la télécommande, on active la sortie 4 (contact fermé) pendant un temps programmable qui varie d'un **minimum de 1 s à un maximum de 127,5 minutes**.

Pour programmer le temps, **choisir tout d'abord par l'intermédiaire du DIP-SWITCHE 2 la base de temps** sur laquelle la platine effectuera le décompte (voir tableau fig.1); ensuite, appuyer sur la touche SW5 (Fig.1 réf. ⑩) jusqu'au temps choisi correspondant (à chaque pression de la touche correspond un court allumage de la LED DL6). Attendre 5 s, **sans appuyer sur aucune touche**, jusqu'à l'allumage fixe de la LED DL6 pendant 3 s. (pour sortir de la programmation).

EXEMPLE 1:

TEMPS D'ACTIVATION SORTIE 4= 5 minutes

- 1) Choisir une base des temps de 30 s.

(Dip-switche 2 OFF)

- 2) Appuyer 10 fois sur la touche SW5 (Fig.1 réf. ⑩).

(base des temps 30 s par 10 pressions = 5 min.)

- 3) N'appuyer sur aucune touche pendant 5 s tant qu'on n'est pas sorti de la programmation.

EXEMPLE 2:

TEMPS D'ACTIVATION SORTIE 4= 20 secondes

- 1) Choisir une base des temps de 1 seconde.

(Dip-switche 2 ON)

- 2) Appuyer 20 fois sur la touche SW5 (Fig.1 réf. ⑩).

(base des temps 1 s par 20 pressions = 20 s)

- 3) N'appuyer sur aucune touche pendant 5 s tant qu'on n'est pas sorti de la programmation.

-  **SI LA SORTIE 4 EST ACTIVE, LA LED DL4 EST ALLUMÉE, TANDIS QUE LA LED DL6 CLIGNOTE SUIVANT LA BASE DES TEMPS SÉLECTIONNÉE**

CLIGNOTEMENT LENT DL6	BASE DES TEMPS DE 30 S SÉLECTIONNÉE ET SORTIE ACTIVE
CLIGNOTEMENT RAPIDE DL6	BASE DES TEMPS DE 1 S SÉLECTIONNÉE ET SORTIE ACTIVE

-  **POUR MODIFIER LE TEMPS D'ACTIVATION DE LA SORTIE 4, RÉPÉTER L'OPÉRATION DE PROGRAMMATION.**

XR4 433 C - XR4 868 C

1 BESCHREIBUNG

Das elektronische Steuergerät XR C ist mit einem externen vierkanaligen Empfänger mit integriertem Entschlüsselungssystem (DS, SLH, LC) mit der Bezeichnung OMNIDEC ausgestattet. Wenn ein Kanal über Funksteuerung (DS, SLH, LC) aktiviert wird, schließt sich der entsprechende Relaiskontakt (NO) entsprechend der Beschreibung in Kapitel 5.

Folgende Konfigurationen können ausgewählt werden:
CH1 = Relaisausgang (NO) mit Impulschaltung **CH2 = Relaisausgang (NO) mit Impulschaltung/festgeschaltet (auswählbar über DS1)**
CH3 = Relaisausgang (NO) mit Impulschaltung **CH4 = Relaisausgang (NO) mit Zeitschaltung (auswählbar über SW5)**





Abb.1

2 TECHNISCHE DATEN

	XR4 433 C	XR 868 C
VERSORGUNG (V)	12 ÷ 24 WS-GS	12 ÷ 24 WS-GS
EMPFANGSFREQUENZ (MHz)	433.92 ± 0.1	868.35 ± 0.2
AUFGENOMMENE STROMSTÄRKE (mA)	100 mA	100 mA
ENTSCHLÜSSELUNG (OMNIDEC-SYSTEM)	DS-LC-SLH	DS-SLH
EINSPEICHERBARE CODES	250 CH1-2 / 250 CH 3-4	250 CH1-2 / 250 CH 3-4
ANZAHL DER KANÄLE	4	4
ANZAHL DER RELAIS-AUSGÄNGE (NO)	N 2 impuls-geschaltet (CH 1-3) N 1 impuls-geschaltet/festgeschaltet (auswählbar) (CH2) N 1 zeit-geschaltet (CH 4)	N 2 impuls-geschaltet (CH 1-3) N 1 impuls-geschaltet/festgeschaltet (auswählbar) (CH2) N 1 zeit-geschaltet (CH 4)
SCHALTVERMÖGEN DES RELAIS-KONTAKTS	0.5 A / 120 VA	0.5 A / 120 VA
SCHUTZART	IP 44	IP 44
BETRIEBSTEMPERATUR (°C)	-20 / +55	-20 / +55

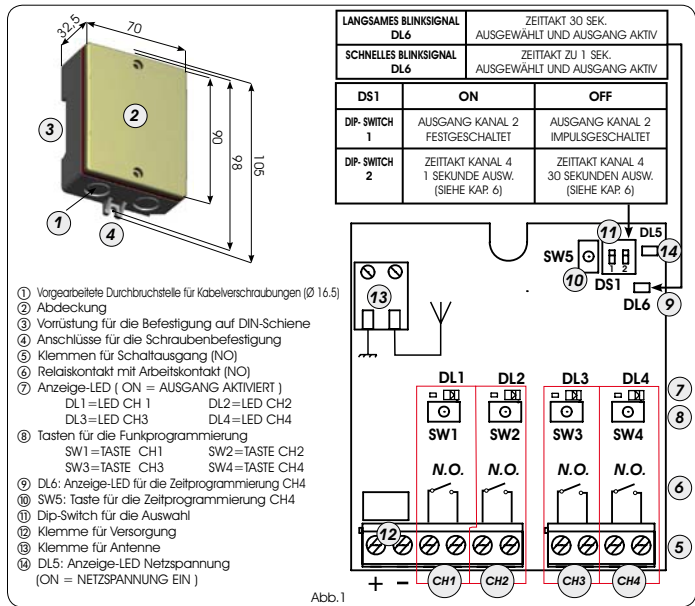
3 EINSPEICHERUNG DER FUNKSTEUERUNGEN

 Auf dem Steuergerät XR C können maximal 2 verschiedene Funkcodierungen (DS, SLH, LC) gleichzeitig bestehen. Die erste Codierung (Bsp. SLH) auf den Kanälen 1 und 2, die zweite (Bsp. DS) auf den Kanälen 3 und 4.

 Für den Übergang von einer Codierung zur anderen ist die bestehende zu löschen (siehe Abschnitt zum Lösungsverfahren) und der Vorgang für die Einspeicherung zu wiederholen.

 Eingespeichert werden können max. 250 Codes für die Kanäle 1-2 und 250 Codes für die Kanäle 3-4.

3.1 EINSPEICHERUNG DER DS-FERNBEDIENUNGEN

- 1) Auf der DS-Funksteuerung die gewünschte Kombination ON-OFF der 12 Dip-Switches auswählen.
- 2) Die Taste auf dem Empfänger (Abb. 1 Bez. ⑧) für den Kanal, der mit der Funksteuerung kombiniert werden soll, 1 Sekunde lang drücken.
- 3) Die entsprechende LED am Empfänger (Abb. 1 Bez. ⑦) beginnt 5 Sekunden lang langsam zu blinken.
- 4) Innerhalb dieser 5 Sekunden die gewünschte Taste auf der Funksteuerung drücken.
- 5) Die LED (Abb. 1 Bez. ⑦) am Empfänger leuchtet mit Dauerlicht 1 Sekunde lang auf und erlischt dann als Zeichen für die erfolgte Einspeicherung.

 Die Karte sendet dem mit dem Kanal kombinierten Ausgang einen Befehl.

- 6) Für das Hinzufügen weiterer Funksteuerungen muss dieselbe in Punkt 1) verwendete Kombination ON-OFF eingestellt werden.

3.2 EINSPEICHERUNG DER SLH-FERNBEDIENUNGEN

- 1) Auf der SLH-Master-Funksteuerung die Tasten P1 und P2 gleichzeitig anhaltend drücken.

2) Die LED der Funksteuerung beginnt zu blinken (ca. 10 Sek. lang).

- 3) Beide Tasten loslassen.

2) Die Taste auf dem Empfänger (Abb. 1 Bez. ⑧) für den Kanal, der mit der Funksteuerung kombiniert werden soll, 1 Sekunde lang drücken.

5) Die entsprechende LED am Empfänger (Abb. 1 Bez. ⑦) beginnt 5 Sekunden lang langsam zu blinken.

6) Innerhalb dieser 5 Sekunden, während die LED der Funksteuerung noch blinkt, die gewünschte Taste auf der Funksteuerung anhaltend drücken (die LED der Funksteuerung leuchtet mit Dauerlicht auf).

7) Die LED auf der Karte (Abb. 1 Bez. ⑦) leuchtet mit Dauerlicht 1 Sekunde lang auf und erlischt dann als Zeichen für die erfolgte Einspeicherung.

8) Die Taste der Funksteuerung loslassen.

9) Die Taste der eingespeicherten Funksteuerung kurz hintereinander 2 Mal drücken.

 Die Steuerkarte sendet dem mit dem Kanal kombinierten Ausgang einen Befehl.

10) Zum Hinzufügen weiterer Funksteuerungen muss der Code der Taste der eingespeicherten Funksteuerung auf die entsprechende Taste der hinzuzufügenden Funksteuerungen wie folgt übertragen werden:

- a) Auf der eingespeicherten Funksteuerung die Tasten P1 und P2 gleichzeitig anhaltend drücken.

b) Die LED der Funksteuerung blinkt.

c) Beide Tasten loslassen.

d) Die eingespeicherte Taste anhaltend drücken (die LED der Funksteuerung leuchtet mit Dauerlicht auf).

e) Die Funksteuerungen annähern, die entsprechende Taste der hinzuzufügenden Funksteuerung drücken und erst nach dem doppelten Blinken der LED der Funksteuerung zur Anzeige der erfolgten Einlernung loslassen.

- Die Taste der neuen eingespeicherten Funksteuerung kurz hintereinander 2 Mal drücken.

 Die Karte sendet dem mit dem Kanal kombinierten Ausgang einen Befehl.

3.3 EINSPEICHERUNG DER LC-FERNBEDIENUNGEN

 Die Funkcodierung LC steht nur für einige Märkte und nur für den Empfänger XR433C zur Verfügung.

1) Die Taste auf dem Empfänger (Abb. 1 Bez. ⑧) für den Kanal, der mit der Funksteuerung kombiniert werden soll, 1 Sekunde lang drücken.

2) Die entsprechende LED am Empfänger (Abb. 1 Bez. ⑦) beginnt 5 Sekunden lang langsam zu blinken.

3) Innerhalb dieser 5 Sekunden die gewünschte Taste auf der LC-Funksteuerung drücken.

4) Die LED am Empfänger (Abb. 1 Bez. ⑦) leuchtet 1 Sekunde lang mit Dauerlicht auf und erlischt dann als Zeichen für die erfolgte Einspeicherung. Dann blinkt sie weitere 5 Sekunden lang und während dieser Zeit kann eine weitere Funksteuerung eingespeichert werden.

5) Nach Ablauf der 5 Sekunden erlischt die LED und zeigt somit das Ende des Vorgangs an.

6) Zur Einspeicherung weiterer Funksteuerungen den vorhergehenden Vorgang wiederholen.

Im Remote-Modus (ohne Öffnen des Empfängergehäuses) sind folgende Schritte auszuführen:

a) Eine bereits eingespeicherte Funksteuerung nehmen.

b) Die Tasten P1 und P2 gleichzeitig so lange drücken, bis das Blinklicht der LED (Abb. 1 Bez. ⑦) auf der Empfängerkarte aufleuchtet.

c) Die LED blinkt 5 Sekunden lang langsam.

d) Innerhalb von 5 Sekunden die zuvor eingespeicherte Taste der Funksteuerung drücken, um die Lernphase auf dem ausgewählten Kanal zu aktivieren.

e) Die dem Kanal in der Lernphase entsprechende LED auf der Karte blinkt 5 Sekunden lang und innerhalb dieses Zeitraums muss der Code von einer anderen Funksteuerung gesendet werden.

f) Die LED (Abb. 1 Bez. ⑦) leuchtet mit Dauerlicht 2 Sekunden lang auf als Zeichen für die erfolgte Einspeicherung. Dann blinkt sie weitere 5 Sekunden lang und während dieser Zeit kann der Vorgang ab Punkt "e" für weitere Fernbedienungen wiederholt werden. Am Ende des Vorgangs erlischt die LED.

4 LÖSCHEN ALLER MIT DEN KANÄLEN 1-2 ODER 3-4 KOMBINIERTEN FUNKSTEUERUNGEN

 Dieser Vorgang ist NICHT reversibel, das heißt, wenn die mit den Kanälen 3-4 kombinierten Funksteuerungen gelöscht werden, erfolgt auch die Löschung der Aktivierungszeit des Ausgangs 4.

1) Um ALLE Codes der mit den Kanälen 1-2 oder 3-4 kombinierten Funksteuerungen zu löschen, die entsprechende Taste (Abb. 1 Bez. ⑥) 10 Sekunden lang drücken.

(BSP.: ZUM LÖSCHEN ALLER MIT DEN KANÄLEN 1-2 KOMBINIERTEN FUNKSTEUERUNGEN SW1 ODER SW2 DRÜCKEN).

- 2) Die der gedrückten Taste entsprechende LED (Abb. 1 Bez. ⑦) blinkt in den ersten 5 Sekunden langsam und in den nächsten 5 Sekunden schneller.
- 3) Die LED leuchtet mit Dauerlicht 2 Sekunden lang auf und erlischt dann.
- 4) Die gedrückte Taste loslassen, wenn die entsprechende LED mit Dauerlicht aufleuchtet.

5 STEUERUNGSLOGIK

-  Die Kanäle des Empfängers können über verschiedene Funksteuerungen gesteuert werden. (Bsp.: Die Funksteuerung 1 steuert den Kanal 1, die Funksteuerung 2 steuert den Kanal 2 usw.)

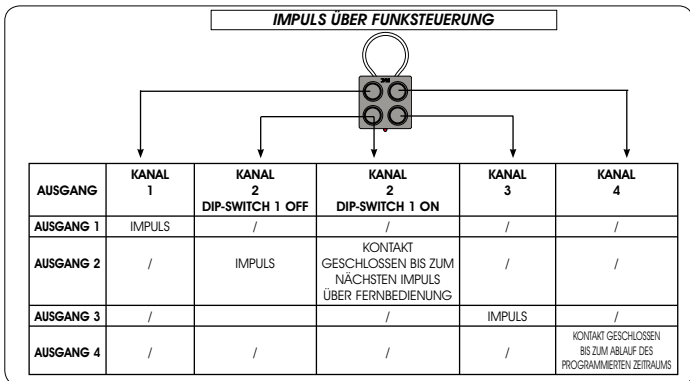

6 ZEITPROGRAMMIERUNG AUSGANG 4 AKTIV

Wenn über die Funksteuerung ein Impuls an den Kanal 4 gesendet wird, wird der Ausgang 4 für einen programmierbaren Zeitraum aktiviert (Kontakt geschlossen), variabel von **mindestens 1 Sek. bis maximal 127,5 Minuten**.

Für die Zeitprogrammierung ist in erster Linie über den Dip-Switch 2 der Zeittakt auszuwählen, nach dem die Karte zählt (siehe Tabelle Abb. 1). Dann die Taste SW5 (Abb. 1 Bez. ⑩) bis zur gewünschten Zeit drücken. Bei jedem Tastendruck leuchtet die LED DL6 kurz auf. 5 Sekunden lang abwarten, ohne eine Taste zu drücken, bis die LED DL6 3 Sekunden lang mit Dauerlicht aufleuchtet. (Beenden der Programmierung)-

BEISPIEL 1:

AKTIVIERUNGSZEIT AUSGANG 4=5 Minuten

- 1) Zeittakt zu 30 Sekunden auswählen.

(Dip-switch 2 OFF)

- 2) Die Taste SW5 (Abb. 1 Bez. ⑩) 10 Mal drücken.

(Zeittakt 30 Sekunden x 10 Mal drücken = 5 Minuten)

- 3) 5 Sekunden lang bis zum Beenden der Programmierung keine Taste drücken.

BEISPIEL 2:

AKTIVIERUNGSZEIT AUSGANG 4=20 Sekunden

- 1) Zeittakt zu 1 Sekunde auswählen.

(Dip-switch 2 ON)

- 2) Die Taste SW5 (Abb. 1 Bez. ⑩) 20 Mal drücken.

(Zeittakt 1 Sekunde x 20 Mal drücken = 20 Sekunden)

- 3) 5 Sekunden lang bis zum Beenden der Programmierung keine Taste drücken.

-  WENN DER AUSGANG 4 AKTIVIERT IST, LEUCHTET DIE LED DL4 AUF, WÄHREND DIE LED DL6 JE NACH AUSGEWÄHLTEM ZEITAKT BLINKT.

LANGSAMES BLINKEN DL6	ZEITAKT ZU 30 SEK. AUSGEWÄHLT UND AUSGANG AKTIV
SCHNELLES BLINKEN DL6	ZEITAKT ZU 1 SEK. AUSGEWÄHLT UND AUSGANG AKTIV

-  ZUR ÄNDERUNG DER AKTIVIERUNGSZEIT DES AUSGANGS 4 IST DER PROGRAMMIERVORGANG ZU WIEDERHOLEN.

XR4 433 C - XR4 868 C

1 DESCRIPCIÓN

El equipo electrónico XR C es un receptor externo cuatricanal, provisto de un sistema de decodificación incorporado (DS, SLH, LC), llamado OMNIDEC. Cuando un canal es activado mediante un radiomando (DS, SLH, LC), el respectivo contacto de relé N.A. se cierra según las modalidades que se describen en el capítulo 5.

Las configuraciones que pueden seleccionarse son las siguientes:

CH1 = salida de relé N.A. por impulso **CH2 = salida de relé N.A. por impulso/fija (seleccionable por medio de DS1)**

CH3 = salida de relé N.A. por impulso **CH4 = salida de relé N.A. temporizada (regulable por medio de SW5)**

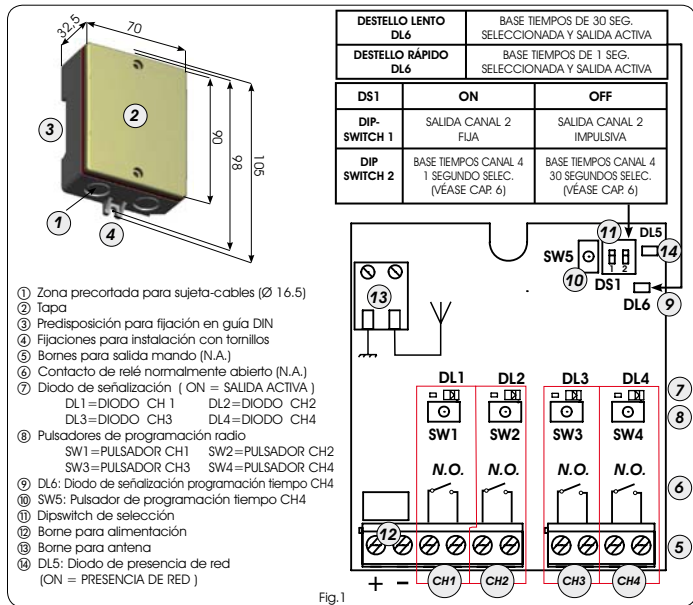



- ① Zona precortada para sujeta-cables (Ø 16.5)
- ② Tapa
- ③ Predisposición para fijación en guía DIN
- ④ Fijaciones para instalación con tornillos
- ⑤ Borne para salida mando (N.A.)
- ⑥ Contacto de relé normalmente abierto (N.A.)
- ⑦ Diodo de señalización (ON = SALIDA ACTIVA)
DL1=DIODO CH1 DL2=DIODO CH2
DL3=DIODO CH3 DL4=DIODO CH4
- ⑧ Pulsadores de programación radio
SW1=PULSADOR CH1 SW2=PULSADOR CH2
SW3=PULSADOR CH3 SW4=PULSADOR CH4
- ⑨ DL6: Diodo de señalización programación tiempo CH4
- ⑩ SW5: Pulsador de programación tiempo CH4
- ⑪ Dipswitch de selección
- ⑫ Borne para alimentación
- ⑬ Borne para antena
- ⑭ DL5: Diodo de presencia de red (ON = PRESENCIA DE RED)

2 CARACTERÍSTICAS TÉCNICAS

	XR4 433 C	XR 868 C
ALIMENTACIÓN (V)	12 ÷ 24 ac-dc	12 ÷ 24 ac-dc
FRECUENCIA DE RECEPCIÓN (MHz)	433.92 ± 0.1	868.35 ± 0.2
CORRIENTE ABSORBIDA (mA)	100 mA	100 mA
DESCODIFICACIÓN (SISTEMA OMNIDEC)	DS-LC-SLH	DS-SLH
CÓDIGOS MEMORIZABLES	250 CH1-2 / 250 CH 3-4	250 CH1-2 / 250 CH 3-4
NÚMERO DE CANALES	4	4
NÚMERO DE SALIDAS DE RELÉ (N.O.)	N 2 impulsivas (CH 1-3) N 1 impulsiva / fija (seleccionable)(CH2) N 1 temporizada (CH 4)	N 2 impulsivas (CH 1-3) N 1 impulsiva / fija (seleccionable)(CH2) N 1 temporizada (CH 4)
CAPACIDAD CONTACTO RELÉ	0.5 A / 120 VA	0.5 A / 120 VA
GRADO DE PROTECCIÓN	IP 44	IP 44
TEMPERATURA AMBIENTE DE FUNCIONAMIENTO (°C)	-20 / +55	-20 / +55

3 MEMORIZACIÓN DE LOS RADIOMANDOS

 En el equipo XR C pueden coexistir al máximo 2 tipos de codificación radio (DS, SLH, LC) simultáneamente; la primera codificación (Por ej. SLH) en los canales 1 y 2, la segunda (Por ej. DS) en los canales 3 y 4.

 Para pasar de una codificación a la otra hay que borrar la existente (véase párrafo correspondiente al borrado), y repetir el procedimiento de memorización.

 Se pueden memorizar al máximo 250 códigos para los canales 1-2 y 250 códigos para los canales 3-4.

3.1 MEMORIZACIÓN DE LOS TELEMANDOS DS

- 1) En el radiomando DS escoja la combinación ON - OFF deseada de los 12 dip-switches.
- 2) Presione 1 segundo el pulsador del receptor (Fig.1 ref. ⑧), correspondiente al canal al que se quiere asociar el radiomando.
- 3) El diodo correspondiente en el receptor (Fig.1 ref. ⑦), empieza a destellar lentamente durante 5 seg.
- 4) Antes de que se agoten estos 5 seg. presione el pulsador deseado en el radiomando.
- 5) El diodo (Fig.1 ref. ⑦) del receptor se encenderá con luz fija durante 1 segundo y seguidamente se apagará, lo que indica que la memorización se ha llevado a cabo.

 La tarjeta enviará un mando a la salida asociada al canal.

- 6) Para añadir otros radiomandos hay que programar la misma combinación ON - OFF utilizada en el punto 1).

3.2 MEMORIZACIÓN DE LOS TELEMANDOS SLH

- 1) En el radiomando SLH **master** presione y mantenga presionados los pulsadores P1 y P2 simultáneamente.
- 2) El diodo del radiomando empezará a destellar (durante unos 10 seg.)
- 3) Suelte ambos pulsadores.
- 4) Presione 1 segundo el pulsador del receptor (Fig.1 ref. ⑧), correspondiente al canal al que se quiere asociar el radiomando.
- 5) El diodo correspondiente en el receptor (Fig.1 ref. ⑦), empieza a destellar lentamente durante 5 seg.
- 6) Antes de que se agoten estos 5 seg. mientras el diodo del radiomando todavía está destellando, presione y mantenga presionado el pulsador deseado del radiomando (el diodo del radiomando se encenderá con luz fija).
- 7) El diodo de la tarjeta (Fig.1 ref. ⑦) se encenderá con luz fija durante 1 segundo y seguidamente se apagará, lo que indica que la memorización se ha llevado a cabo.
- 8) Suelte el pulsador del radiomando.
- 9) Presione 2 veces seguidas rápidamente el pulsador del radiomando memorizado.

 La tarjeta enviará un mando a la salida asociada al canal.

10) Para añadir otros radiomandos es necesario transferir el código del pulsador del radiomando memorizado al pulsador correspondiente de los radiomandos que se han de añadir, para ello proceda del siguiente modo:

- a) En el radiomando memorizado presione y mantenga presionados los pulsadores P1 y P2 simultáneamente.

- b) El diodo del radiomando empezará a destellar.
- c) Suelte ambos pulsadores.
- d) Presione el pulsador memorizado y manténgalo presionado (el diodo del radiomando se encenderá con luz fija).
- e) Acerque los radiomandos, presione y mantenga presionado el pulsador correspondiente del radiomando que se quiere añadir, y suéltelo sólo después de que el diodo del radiomando emita un doble destello para indicar que la memorización se ha llevado a cabo - Presione 2 veces seguidas rápidamente el pulsador del nuevo radiomando memorizado.

 La tarjeta enviará un mando a la salida asociada al canal.un comando.

3.3 MEMORIZACIÓN DE LOS TELEMANDOS LC

 La codificación radio LC sólo está disponible para algunos mercados y sólo para el receptor XR433C.

- 1) Presione 1 segundo el pulsador del receptor (Fig.1 ref. ⑧), correspondiente al canal al que se quiere asociar el radiomando.
 - 2) El diodo correspondiente en el receptor (Fig.1 ref. ⑦) empieza a destellar lentamente durante 5 seg.
 - 3) Antes de que se agoten estos 5 seg. presione el pulsador deseado en el telemando LC.
 - 4) El diodo correspondiente en el receptor (Fig.1 ref. ⑦) se encenderá con luz fija durante 1 segundo, para indicar que la memorización se ha realizado correctamente, y seguidamente volverá a destellar durante otros 5 seg. durante los cuales se puede memorizar otro radiomando.
 - 5) Agotados los 5 segundos el diodo se apaga para indicar que el procedimiento ha terminado.
 - 6) Para memorizar otros radiomandos repita el procedimiento arriba descrito.
- Para memorizar otros radiomandos de modo remoto (sin abrir el contenedor del receptor) proceda del siguiente modo:
- a) Tome un radiomando ya memorizado.
 - b) Presione y mantenga presionados los pulsadores P1 y P2 simultáneamente hasta que se encienda con luz destellante el diodo (Fig.1 ref. ⑦) de la tarjeta receptora.
 - c) El diodo destellará lentamente durante 5 seg.
 - d) Antes de que se agoten estos 5 seg. presione el pulsador anteriormente memorizado del radiomando para activar la fase de aprendizaje en el canal seleccionado.
 - e) El diodo de la tarjeta correspondiente al canal en aprendizaje destella durante 5 seg., antes de que se agoten estos 5 seg. hay que transmitir el código de otro radiomando.
 - f) El diodo (Fig.1 ref. ⑦) se encenderá con luz fija durante 2 seg. para indicar que la memorización se ha realizado correctamente, y seguidamente volverá a destellar durante otros 5 seg. durante los cuales se puede repetir el punto "e", y los sucesivos, para otros telemandos, y al final se apagará.

4 BORRADO DE TODOS LOS RADIOMANDOS ASOCIADOS A LOS CANALES 1-2 O 3-4

 Esta operación NO es reversible, y si se borran los radiomandos asociados a los canales 3-4, también se borra el tiempo de activación de la salida 4.

- 1) Para borrar **TODOS** los códigos de los radiomandos asociados a los canales 1-2 o 3-4, es suficiente mantener presionado el correspondiente pulsador (Fig.1 ref. ⑧) durante 10 seg.
(POR EJ.: PARA BORRAR TODOS LOS RADIOMANDOS ASOCIADOS A LOS CANALES 1-2 SE PRESIONARÁ SW1 O SW2).

- 2) El diodo correspondiente (Fig.1 ref. ⑦) al pulsador destellará los primeros 5 seg. y seguidamente destellará más rápidamente durante los siguientes 5 seg.
- 3) El diodo se encenderá con luz fija durante 2 seg. y luego se apagará.
- 4) Suelte el pulsador presionado cuando el diodo correspondiente se encienda con luz fija.

5 LÓGICA DE FUNCIONAMIENTO

-  Los canales del receptor pueden ser mandados por radiomandos diferentes. (Por ej.: El radiomando 1 manda el canal 1, el radiomando 2 manda el canal 2, etc.).

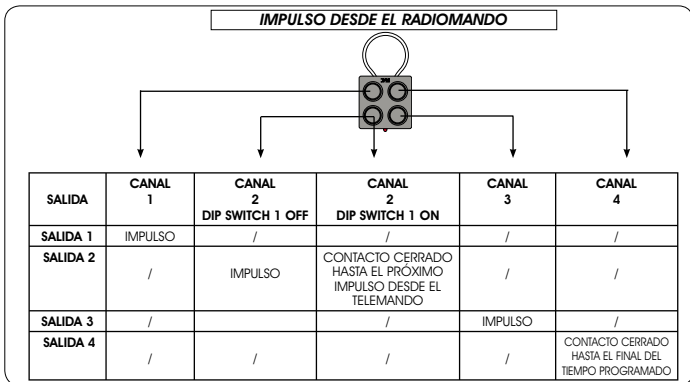

6 PROGRAMACIÓN DEL TIEMPO SALIDA 4 ACTIVA

Cuando desde el radiomando damos un impulso al canal 4, se activa la salida 4 (contacto cerrado) durante un tiempo programable que varía de un **mínimo de 1 seg. a un máximo de 127,5 minutos**.

Para programar el tiempo, en primer lugar hay que **escoger, mediante el dip switch 2, la base de tiempos** con la que la tarjeta realizará el conteo (véase tabla fig.1). En segundo lugar hay que presionar la tecla SW5 (Fig.1 ref. ⑩) hasta llegar al tiempo elegido (A cada presión de la tecla corresponde un breve encendido del diodo DL6). Espere 5 segundos, **sin presionar ninguna tecla**, hasta que se encienda el diodo DL6 con luz fija durante 3 seg. (Para salir de la programación)

EJEMPLO 1:

TIEMPO DE ACTIVACIÓN SALIDA 4=5 minutos

- 1) **Escoja la base de tiempos de 30 seg.**

(Dip switch 2 OFF)

- 2) **Presione la tecla SW5 (Fig.1 ref. ⑩) 10 veces.**

(base de tiempos de 30 seg. X 10 presiones = 5 min.)

- 3) **No presione ninguna tecla durante 5 seg. hasta que salga de la programación.**

EJEMPLO 2:

TIEMPO DE ACTIVACIÓN SALIDA 4=20 segundos

- 1) **Escoja la base de tiempos de 1 segundo.**

(Dip switch 2 ON)

- 2) **Presione la tecla SW5 (Fig.1 ref. ⑩) 20 veces.**

(base de tiempos de 1 seg. X 20 presiones = 20 seg.)

- 3) **No presione ninguna tecla durante 5 seg. hasta que salga de la programación.**

-  **SI LA SALIDA 4 ESTÁ ACTIVA, EL DIODO DL4 ESTÁ ENCENDIDO, MIENTRAS QUE EL DIODO DL6 DESTELLA EN FUNCIÓN DE LA BASE DE TIEMPOS SELECCIONADA**

DESTELLO LENTO DL6	BASE TIEMPOS DE 30 SEG. SELECCIONADA Y SALIDA ACTIVA
DESTELLO RÁPIDO DL6	BASE TIEMPOS DE 1 SEG. SELECCIONADA Y SALIDA ACTIVA

-  **PARA MODIFICAR O CAMBIAR EL TIEMPO DE ACTIVACIÓN DE LA SALIDA 4 HAY QUE REPETIR LA OPERACIÓN DE PROGRAMACIÓN.**

XR4 433 C - XR4 868 C

1 BESCHRIJVING

De elektronische apparatuur XR C is een externe ontvanger met vier kanalen, voorzien van een geïntegreerd decoderingsysteem (DS, SLH, LC), OMNIDEC genaamd. Wanneer een kanaal door een radioafstandsbediening wordt geactiveerd (DS, SLH, LC), wordt het betreffende N.O.-relaiscontact gesloten volgens de in hoofdstuk 5 beschreven wijze. De volgende configuraties kunnen worden ingesteld:

- CH1 = pulsuitgang met N.O.-relais** **CH2 = vaste /pulsuitgang met N.O. relais (instelbaar d.m.v. DS1)**
CH3 = pulsuitgang met N.O.-relais **CH4 = uitgang met N.O.-relais met timer (instelbaar d.m.v. SW5)**

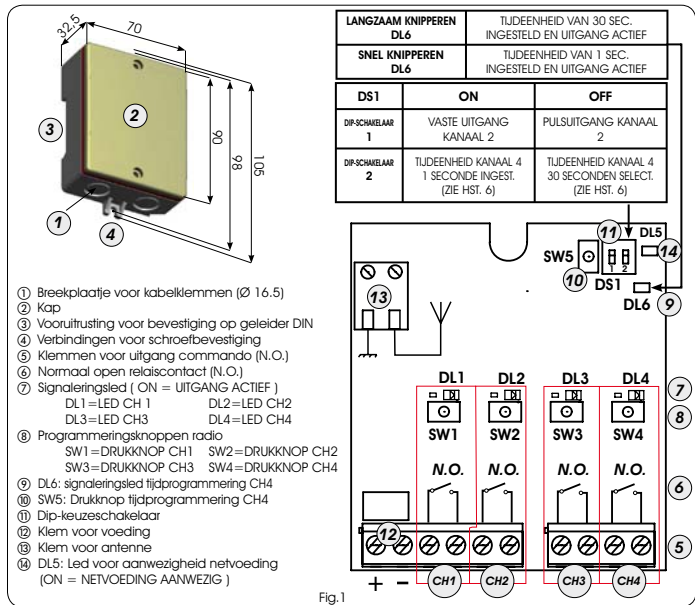



Fig.1

2 TECHNISCHE EIGENSCHAPPEN

	XR4 433 C	XR 868 C
VOEDING (V)	12 ÷ 24 ac-dc	12 ÷ 24 ac-dc
ONTVANGSTFREQUENTIE (MHz)	433.92 ± 0.1	868.35 ± 0.2
OPGENOMEN STROOM (mA)	100 mA	100 mA
DECODIFICATIE (OMNIDEC-SYSTEEM)	DS-LC-SLH	DS-SLH
MAX. AANTAL CODES IN GEHEUGEN	250 CH1-2 / 250 CH 3-4	250 CH1-2 / 250 CH 3-4
AANTAL KANALEN	4	4
AANTAL RELAISUITGANGEN (N.O.)	N 2 puls (CH 1-3) N 1 puls / vast (instelbaar)(CH2) N 1 met timer (CH 4)	N 2 puls (CH 1-3) N 1 puls / vast (instelbaar)(CH2) N 1 met timer (CH 4)
CAPACITEIT RELAISCONTACT	0.5 A / 120 VA	0.5 A / 120 VA
BEVEILIGINGSGRAAD	IP 44	IP 44
WERKINGSTEMPERAATUUR (°C)	-20 / +55	-20 / +55

3 RADIOAFSTANDSBEDIENINGEN IN HET GEHEUGEN OPSLAAN

 Op de apparatuur XR C kunnen maximaal 2 types radiocoderingen naast elkaar bestaan (DS, SLH, LC); de eerste codering (bijv. SLH) op de kanalen 1 en 2, de tweede (bijv. DS) op de kanalen 3 en 4.

 Om van één codering naar een andere over te gaan, moet de bestaande worden gewist (zie paragraaf over het wissen), en de opslagprocedure worden herhaald.

 Er kunnen max. 250 codes voor de kanalen 1-2 en 250 codes voor de kanalen 3-4 worden opgeslagen.

3.1 DS-AFSTANDSBEDIENINGEN IN HET GEHEUGEN OPSLAAN

- 1) Kies op de DS-radioafstandsbediening de gewenste combinatie ON - OFF van de 12 dipschakelaars.
- 2) Druk 1 seconde op de knop van de ontvanger (Fig.1 ref. ⑥) die overeenkomt met het kanaal waarmee u de afstandsbediening wilt associëren.
- 3) De bijbehorende led op de ontvanger (Fig.1 ref. ⑦) begint 5 sec. langzaam te knipperen.
- 4) Druk binnen deze 5 sec. op de gewenste knop op de radioafstandsbediening.
- 5) De led (Fig.1 ref. ⑦) op de ontvanger blijft 1 seconde lang branden om vervolgens te doven, waarmee wordt aangegeven dat opslag heeft plaatsgevonden.

 De kaart stuurt een commando naar de uitgang die met het kanaal is geassocieerd.

- 6) Om andere radioafstandsbedieningen in het geheugen op te slaan, moet dezelfde combinatie ON - OFF worden ingesteld als bij punt 1) is gebruikt.

3.2 SLH-AFSTANDSBEDIENINGEN IN HET GEHEUGEN OPSLAAN

- 1) Druk op de master SLH-afstandsbediening de knoppen P1 en P2 in, en houd ze tegelijkertijd ingedrukt.
- 2) De led van de afstandsbediening begint te knipperen (ongeveer 10 seconden).
- 3) Laat beide knoppen los.
- 4) Druk 1 seconde op de knop van de ontvanger (Fig.1 ref. ⑥) die hoort bij het kanaal waarmee u de radioafstandsbediening wilt associëren.
- 5) De bijbehorende led op de ontvanger (Fig.1 ref. ⑦) begint 5 sec. langzaam te knipperen.
- 6) Druk binnen deze 5 sec., terwijl de led van de radioafstandsbediening nog knippert, op de gewenste knop op de radioafstandsbediening, en houd hem ingedrukt (de led van de radioafstandsbediening blijft branden).
- 7) De led op de kaart (Fig.1 ref. ⑦) blijft 1 seconde lang branden om vervolgens te doven, waarmee wordt aangegeven dat opslag heeft plaatsgevonden.
- 8) Laat de knop van de radioafstandsbediening los.
- 9) Druk de knop van de radioafstandsbediening die in het geheugen is opgeslagen 2 keer kort achter elkaar in.

 De kaart stuurt een commando naar de uitgang die met het kanaal is geassocieerd.

- 10) Om verdere radioafstandsbedieningen toe te voegen, moet de code van de knop van de in het geheugen opgeslagen radioafstandsbediening worden overgezet op de toe te voegen radioafstandsbedieningen, volgens de volgende procedure:

a) Druk op de in het geheugen opgeslagen afstandsbediening de knoppen P1 en P2 in en houd ze tegelijkertijd ingedrukt.

b) De led van de afstandsbediening begint te knipperen.

c) Laat de beide knoppen los.

d) Druk op de in het geheugen opgeslagen knop en houd hem ingedrukt (de led van de radioafstandsbediening blijft branden).

e) Houd de radioafstandsbedieningen in de buurt, houd de knop behorende bij de toe te voegen afstandsbediening ingedrukt, en laat hem pas los nadat de led van de radioafstandsbediening twee keer heeft geknippert, waarmee wordt aangegeven dat het zelflerende proces heeft plaatsgevonden.

- Druk de knop van de nieuwe in het geheugen opgeslagen afstandsbediening 2 keer kort achter elkaar in.

 De kaart stuurt een commando naar de uitgang die met het kanaal is geassocieerd.

3.3 LC-AFSTANDSBEDIENINGEN IN HET GEHEUGEN OPSLAAN

 De LC-radiocodering is op slechts een aantal markten beschikbaar, en alleen voor de ontvanger XR433C.

- 1) Druk 1 seconde op de ontvanger op de knop (Fig.1 ref. ⑥) die hoort bij het kanaal waarmee u de radioafstandsbediening wilt associëren.
- 2) Op de ontvanger begint de bijbehorende led (Fig.1 ref. ⑦) 5 sec. langzaam te knipperen.
- 3) Druk binnen deze 5 sec. op de gewenste knop op de LC-afstandsbediening.
- 4) De led op de ontvanger (Fig.1 ref. ⑦) blijft 1 seconde lang branden, waarmee wordt aangegeven dat de afstandsbediening in het geheugen is opgeslagen, om vervolgens opnieuw 5 sec. te knipperen, gedurende welke periode nog een radioafstandsbediening kan worden opgeslagen.
- 5) Na afloop van de 5 sec. dooft de led, waarmee wordt aangegeven dat de procedure beëindigd is.
- 6) Herhaal de procedure hierboven om andere radioafstandsbedieningen in het geheugen op te slaan. Als u tot op afstand wilt doen (zonder de behuizing van de ontvanger te openen), volg dan de volgende procedure:
 - a) Neem een reeds in het geheugen opgeslagen radioafstandsbediening.
 - b) Druk de knoppen P1 en P2 tegelijkertijd in en houd ze ingedrukt tot de led (Fig.1 ref. ⑦) op de ontvangerkaart beginnen te knipperen.
 - c) De led zal 5 sec. langzaam knipperen.
 - d) Druk binnen 5 sec. op de knop van de eerder in het geheugen opgeslagen radioafstandsbediening om de zelflerende procedure op het gekozen kanaal te activeren.
 - e) De led op de kaart die bij het kanaal in de zelflerende fase hoort knippert 5 sec., binnen welk tijdsbestek de code van een andere radioafstandsbediening moet worden verzonden.
 - f) De led (Fig.1 ref. ⑦) blijft 2 seconde lang branden, waarmee wordt aangegeven dat opslag heeft plaatsgevonden, om vervolgens 5 sec. lang te knipperen, gedurende welk tijdsbestek punt "e" kan worden herhaald voor andere afstandsbedieningen, om tot slot te doven.

4 WISSEN VAN ALLE MET DE KANALEN 1-2 OF 3-4 GEASSOCIEERDE RADIOAFSTANDSBEDIENINGEN

 Deze handeling kan NIET ongedaan worden gemaakt, en als de met de kanalen 3-4 geassocieerde radioafstandsbedieningen worden gewist, wordt ook de activeringstijd van de uitgang 4 gewist.

- 1) Om ALLE codes van de met de kanalen 1-2 of 3-4 geassocieerde afstandsbedieningen te wissen, hoeft enkel de knop bijbehorende knop (Fig.1 ref. ⑧) 10 sec. lang ingedrukt te worden gehouden.

(BIJV.: OM ALLE MET DE KANALEN 1-2 GEASSOCIEERDE RADIOAFSTANDSBEDIENINGEN TE WISSEN, DRUKT U OP SW1 OF SW2).

- 2) De led die bij de ingedrukte knop hoort (Fig.1 ref. ⑦) knippert eerst 5 sec. normaal, om vervolgens 5 sec. sneller te knipperen.
3) De led blijft 2 sec. lang branden, om vervolgens te doven.
4) Laat de ingedrukte knop los op het moment dat de bijbehorende led blijft branden.

5 BEDRIJFSLOGICA'S

-  Het is mogelijk de kanalen van de ontvanger met andere radioafstandsbedieningen te bedienen. (bijv. Radioafstandsbediening 1 bedient kanaal 1, radioafstandsbediening 2 bedient kanaal 2, etc.).

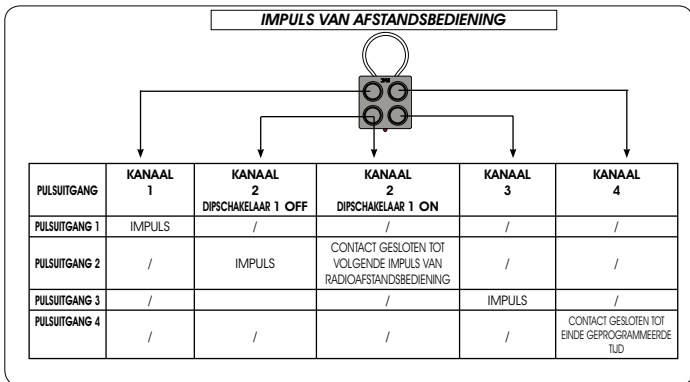

6 PROGRAMMERING TIJD UITGANG 4 ACTIEF

Wanneer u vanaf de afstandsbediening kanaal 4 een impuls geeft, wordt de uitgang 4 (gesloten contact) geactiveerd gedurende een tijdsbestek dat kan worden geprogrammeerd van minimaal 1 seconde tot maximaal 127,5 minuten.

Om de tijd te programmeren moet in de eerste plaats door middel van de dipschakelaar 2 de tijdeenheid worden gekozen waarmee de kaart zal tellen (zie tabel fig. 1); druk vervolgens op toets SW5 (Fig.1 ref. ⑩) tot u de gekozen tijd bereikt (Iedere keer dat de toets wordt ingedrukt licht de led DL6 even op). Wacht 5 sec., zonder op enige toets te drukken, tot de led DL6 3 seconden lang blijft branden. (Om de programmering te verlaten)

VOORBEELD 1:

ACTIVERINGSTIJD UITGANG 4=5 minuten

1) Kies de tijdeenheid van 30 sec.

(Dipschakelaar 2 OFF)

2) Druk 10 keer op de toets SW5 (Fig.1 ref. ⑩).

(tijdeenheid 30 sec. X 10 keer indrukken = 5 min.)

3) Druk gedurende 5 seconden op geen enkele toets tot de programmering wordt verlaten.

VOORBEELD 2:

ACTIVERINGSTIJD UITGANG 4=20 seconden

1) Kies de tijdeenheid van 1 seconde.

(Dipschakelaar 2 ON)

2) Druk 20 keer op de toets SW5 (Fig.1 ref. ⑩).

(tijdeenheid 1 sec. X 20 keer indrukken = 20 sec.)

3) Druk gedurende 5 seconden op geen enkele toets tot de programmering wordt verlaten.

-  ALS DE UITGANG 4 ACTIEF IS, BRANDT DE LED DL4, TERWIJL DE LED DL6 KNIPPERT AFHANKELIJK VAN DE GEKOZEN TIJDEENHEID.

LANGZAAM KNIPPEREN DL6	TIJDEENHEID VAN 30 SEC. INGESTELD EN UITGANG ACTIEF
SNEL KNIPPEREN DL6	TIJDEENHEID VAN 1 SEC. INGESTELD EN UITGANG ACTIEF

-  OM DE ACTIVERINGSTIJD VAN DE UITGANG 4 TE WIJZIGEN MOET DE PROGRAMMERINGSPROCEDURE WORDEN HERHAALD.

Modello : XR4 868C
Frequenza trasmissione: 868.35MHz \pm 200KHz
Alimentazione : 12 \div 24 ac/dc
Prodotto conforme alla Direttiva 99/05/CEE
Uso esclusivo : apricancello
Libero uso in U.E.

CE 0470

Modello : XR4 433C
Frequenza trasmissione: 433.92MHz \pm 100KHz
Alimentazione : 12 \div 24 ac/dc
Prodotto conforme alla Direttiva 99/05/CEE
Uso esclusivo : apricancello
Libero uso in U.E.

CE 0470

Model : XR4 868C
Transmission Frequency: 868.35MHz \pm 200KHz
Power supply : 12 \div 24 ac/dc
This product complies with Directive 99/05/EEC.
Exclusive use : gate opener.
FREE USE IN U.E.

CE 0470

Model : XR4 433C
Transmission Frequency: 433.92MHz \pm 100KHz
Power supply : 12 \div 24 ac/dc
This product complies with Directive 99/05/EEC.
Exclusive use : gate opener.
FREE USE IN U.E..

CE 0470

Modell : XR4 868C
Sendefrequenz : 868.35MHz \pm 200KHz
Stromversorgung: 12 \div 24 ac/dc
Dieses Produkt entspricht der 99/05/EWG Richtlinien.
Freier gebrauch in E.U.

CE 0470

Modell : XR4 433C
Sendefrequenz : 433.92MHz \pm 100KHz
Stromversorgung: 12 \div 24 ac/dc
Dieses Produkt entspricht der 99/05/EWG Richtlinien.
Freier gebrauch in E.U.

CE 0470

Modèle : XR4 868C
Fréquence transmission: 868.35MHz \pm 200KHz
Alimentation : 12 \div 24 ac/dc
Produit conforme à la Directive 99/05/EEC
Usage exclusif : ouverture portails
Libre utilisation dans U.E.

CE 0470

Modèle : XR4 433C
Fréquence transmission: 433.92MHz \pm 100KHz
Alimentation : 12 \div 24 ac/dc
Produit conforme à la Directive 99/05/EEC
Usage exclusif : ouverture portails
Libre utilisation dans U.E.

CE 0470

Modello :XR4 868C
Frecuencia transmisión: 868.35MHz \pm 200KHz
Alimentación : 12 \div 24 ac/dc
El producto cumple la Directiva 99/05/CEE
Uso exclusivo : abrepuertas
LIBRE USO EN U.E.

CE 0470

Modello :XR4 433C
Frecuencia transmisión: 433.92MHz \pm 100KHz
Alimentación : 12 \div 24 ac/dc
El producto cumple la Directiva 99/05/CEE
Uso exclusivo : abrepuertas
LIBRE USO EN U.E.

CE 0470

Model : XR4 868C
Transmissie frequentie: 868.35MHz \pm 200KHz
Voeding: 12 \div 24 ac/dc
Product in overeenstemming met de Richtlijn 99/05/EEG
Exclusief gebruik: opening poort
Vrij gebruik in de E.U.

CE 0470

Model : XR4 433C
Transmissie frequentie: 433.92MHz \pm 100KHz
Voeding: 12 \div 24 ac/dc
Product in overeenstemming met de Richtlijn 99/05/EEG
Exclusief gebruik: opening poort
Vrij gebruik in de E.U.

CE 0470

FAAC

FAAC s.p.a.
Via Calari, 10
40069 Zola Predosa (BO) - ITALIA
Tel. 0039.051.61724 - Fax. 0039.051.758518
www.faac.it
www.faacgroup.com